



Светильники стационарные светодиодные для наружного освещения

Руководство по эксплуатации. Паспорт

1. Назначение и область применения

1.1. Светильники стационарные светодиодные для наружного освещения торговой марки TDM ELECTRIC (далее – светильники) предназначены для работы в сетях переменного тока напряжением 230 В и частотой 50 Гц.

1.2. Область применения: архитектурно-декоративное оформление фасадов жилых, частных и административных зданий.

1.3. Светильники по способу установки являются стационарными и монтируются на стены из стандартных строительных материалов с нормально воспламеняемой поверхностью.

1.4. Светильники соответствуют требованиям ТР ТС 004/2011, ТР ТС 020/2011, ТР ЕАЭС 037/2016, ГОСТ IEC 60598-1-2013, ГОСТ IEC 60598-2-1-2011.

2. Основные характеристики

2.1. Технические характеристики светильников представлены в таблице 1.

Таблица 1. Технические характеристики

Наименование параметра	Значение	
Артикул	SQ0345-1093 SQ0345-1094 SQ0345-1095	SQ0345-1028 SQ0345-1029 SQ0345-1086
Мощность, Вт	2x3	
Номинальное напряжение, В	230	
Световой поток, лм	445	470
Цветовая температура, К	3000	4000
Тип источника света	LED	
Минимальное расстояние до освещаемого объекта по ГОСТ 17677 (8.2.1.), м	0,5	
Материал корпуса	алюминий, покрыт порошковой краской	
Материал рассеивателя	закалённое стекло	
Срок службы, ч	30 000	
Класс защиты от поражения электрическим током по ГОСТ 12.2.007.0	I	
Степень защиты	IP65	
Способ установки	настенный	
Индекс цветопередачи, Ra	>80	
Класс энергопотребления	A+	
Климатическое исполнение	У1	
Сечение подключаемых проводников, мм ²	0,75-1,5	
Диапазон рабочих температур, °С	от -40 до +40	

Наименование параметра	Значение	
Артикул	SQ0345-1093 SQ0345-1094 SQ0345-1095	SQ0345-1028 SQ0345-1029 SQ0345-1086
Материал опорной поверхности 	поверхность из нормально воспламеняемого материала	
Угол распределения светового потока	10° – 80°	
Гарантийный срок, лет	2	

2.2. Габаритные размеры светильников представлены в таблице 2.

Таблица 2. Габаритные размеры

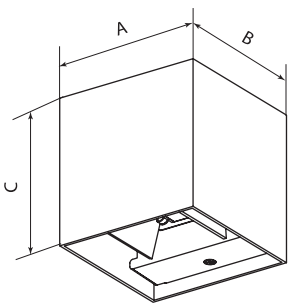
Чертеж	Артикул	Габаритные размеры, мм		
		A	B	C
	SQ0345-1093	100	100	100
	SQ0345-1094			
	SQ0345-1095			
	SQ0345-1028			
	SQ0345-1029			
	SQ0345-1086			

2.3. Ассортимент светильников представлен в таблице 3.

Таблица 3. Ассортимент светильников

Артикул	Наименование
SQ0345-1093	Светильник настенный LED, Кватро, 2x3 Вт, 3000 К, Н100 мм, алюм./бел., вверх/вниз, IP65, TDM
SQ0345-1094	Светильник настенный LED, Кватро, 2x3 Вт, 3000 К, Н100 мм, алюм./черн., вверх/вниз, IP65, TDM
SQ0345-1095	Светильник настенный LED, Кватро, 2x3 Вт, 3000 К, Н100 мм, алюм./сер., вверх/вниз, IP65, TDM
SQ0345-1028	Светильник настенный LED, Кватро, 2x3 Вт, 4000 К, Н100 мм, алюм./бел., вверх/вниз, IP65, TDM
SQ0345-1029	Светильник настенный LED, Кватро, 2x3 Вт, 4000 К, Н100 мм, алюм./черн., вверх/вниз, IP65, TDM
SQ0345-1086	Светильник настенный LED, Кватро, 2x3 Вт, 4000 К, Н100 мм, алюм./сер., вверх/вниз, IP65, TDM

Компания TDM ELECTRIC оставляет за собой право вносить изменения, улучшающие технические характеристики изделия, а также внешний вид изделия.

3. Комплектность

3.1. В комплект поставки входят:

- Светильник – 1 шт.
- Крепёжный набор:
 - саморез – 2 шт.;
 - дюбель – 2 шт.
- Руководство по эксплуатации. Паспорт – 1 шт.
- Упаковка (индивидуальная коробка) – 1 шт.

4. Конструкция

4.1. Конструкция светильника представлена на рисунке 1.

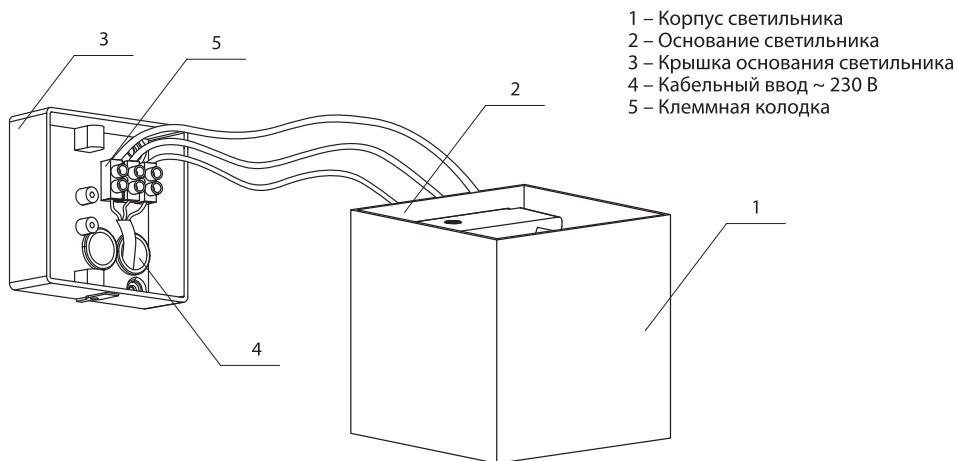

- 1 – Корпус светильника
- 2 – Основание светильника
- 3 – Крышка основания светильника
- 4 – Кабельный ввод ~ 230 В
- 5 – Клеммная колодка

Рисунок 1. Конструкция светильника

5. Правила и условия безопасной эксплуатации

ВНИМАНИЕ! Установка и подключение светильника должны осуществляться только квалифицированным специалистом. Не используйте светильник при наличии внешних повреждений.

5.1. Эксплуатация светильников производится в соответствии с «Правилами технической эксплуатации электроустановок потребителей».

5.2. При эксплуатации необходимо устанавливать светильники вдали от химически активной среды, горячих и легковоспламеняющихся предметов.

5.3. Не допускается непрерывная работа светильника более чем 16 часов в сутки.

5.4. ЗАПРЕЩАЕТСЯ:

- подключение светильников к неисправной электропроводке. Перед установкой убедитесь в соответствии напряжения сети 230 В и наличии защитного устройства в сети (автоматический выключатель, предохранитель);
- производить монтаж светильников во время дождя, снега, тумана или повышенной влажности во избежание попадания осадков внутрь светильника. В случае повреждения рассеивателя необ-

ходимо обесточить светильник и произвести его демонтаж;

- установка светильников на воспламеняющиеся и легковоспламеняющиеся поверхности, например, такие как древесный шпон и материалы на основе дерева толщиной менее 2 мм.

5.5. **ВНИМАНИЕ!** Работы, связанные с монтажом, устранением неисправностей и чисткой светильников, необходимо проводить при отключенном напряжении сети питания. Обязательно убедитесь в отсутствии напряжения на месте работ.

- Металлический корпус светильников подлежит обязательному заземлению посредством присоединения к защитному проводнику (жёлтого цвета). Запрещено присоединять провод жёлтого цвета к другим зажимам светильника, кроме винта заземления, обозначенного знаком заземления.
- Монтаж светильников осуществлять на сухую поверхность.

5.6. Минимальное расстояние от светильника до освещаемой поверхности должно быть не менее 0,5 м по ГОСТ 17677 (8.1).

6. Установка и подключение

ВНИМАНИЕ! При установке светильника в среде с повышенной влажностью подключение к сети питания производится только посредством влагозащищенных клемм с IP65.

6.1. Распакуйте светильник и убедитесь в его целост-



Рисунок 2. Убедитесь, что питание сети ~230 В отключено

ности и комплектации.

6.2. Пожалуйста, внимательно ознакомьтесь с инструкцией по установке перед началом монтажа (рисунки 2-9).

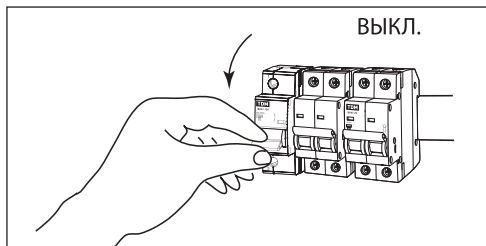

Рисунок 3. Подготовьте монтажное отверстие в стене



Рисунок 4. Снимите крышку основания светильника (открывается отверткой или шестигранником в зависимости от модели)

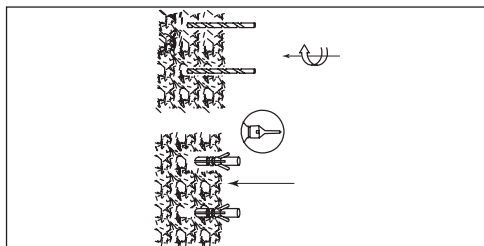

Рисунок 5. Проденьте сетевой кабель электрической сети ~230 В через кабельный ввод на крышке основания светильника

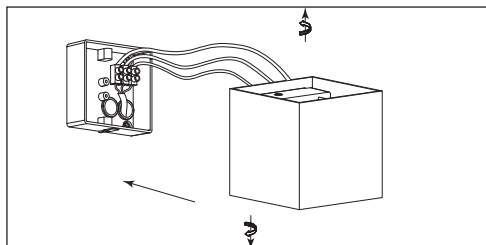

Рисунок 6. Соедините сетевой кабель через клеммную колодку, находящуюся внутри основания светильника, с соответствующими выводами светильника: коричневый – L (фаза), голубой N – (нейтраль), желто-зелёный – заземление

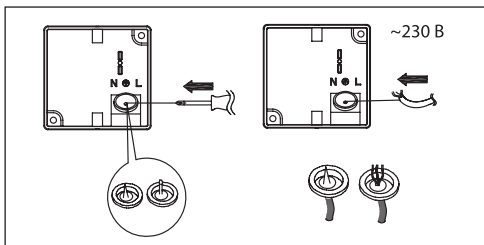

Рисунок 7. Закрепите крышку основания светильника на поверхность с помощью саморезов

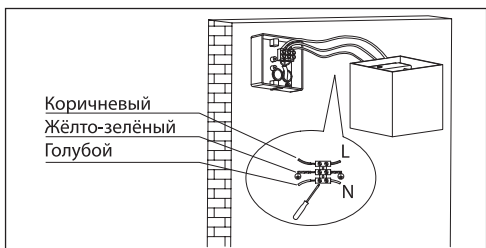

Рисунок 8. Зафиксируйте светильник на крышке основания

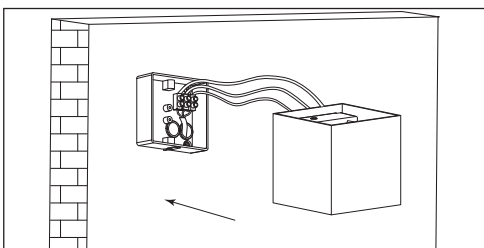

Рисунок 9. Включите питание сети ~230 В

7. Сведения об утилизации

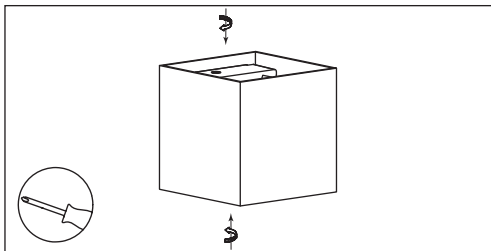
7.1. Светильники подлежат раздельной утилизации после окончания срока службы по правилам

утилизации бытовых отходов.

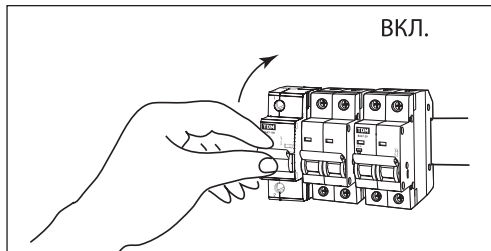
8. Условия транспортирования и хранения

8.1. Транспортирование изделий допускается в упаковке изготовителя любым видом крытого транспорта, обеспечивающим защиту упакованной продукции от механических повреждений, загрязнений и попадания влаги.

8.2. Хранение изделия осуществляется только в упаковке изготовителя в помещениях с естественной вентиляцией при температуре от -40 до +40 °С и относительной влажности не более 80%. Не допускать попадания влаги непосредственно на изделие.

9. Гарантийные обязательства

9.1. Купленное Вами изделие требует специальной установки и подключения. Вы можете обратиться в уполномоченную организацию, специализирующуюся на оказании такого рода услуг. При этом требуйте наличия соответствующих разрешительных документов (лицензии, сертификатов и т. п.). Лица, осуществившие установку и подключение изделия, несут ответственность за правильность проведенной работы. Помните, квалифицированная установка изделия необходима для его дальнейшего правильного функционирования и гарантийного обслуживания.

9.2. Если в процессе эксплуатации изделия Вы сочтете, что параметры его работы отличаются от изложенных в данном Руководстве по эксплуатации, рекомендуем обратиться за консультацией в организацию, продавшую Вам изделие.

9.3. Производитель устанавливает гарантийный срок на данное изделие в течение 2 лет со дня продажи при условии соблюдения потребителем пра-

вил транспортирования, хранения и эксплуатации, изложенных в данном Руководстве по эксплуатации.

9.4. Во избежание возможных недоразумений сохраняйте в течение срока службы документы, прилагаемые к изделию при его продаже (накладные, гарантийный талон).

9.5. Гарантия не распространяется на изделие, недостатки которого возникли вследствие:

- нарушения потребителем правил транспортирования, хранения или эксплуатации изделия;
- действий третьих лиц;
- ремонта или внесения несанкционированных изменений конструктивных или схемотехнических изменений неуполномоченными лицами;
- отклонения от государственных стандартов (ГОСТов) и норм питающих сетей;
- неправильной установки и подключения изделия;
- действий непреодолимой силы (стихия, пожар, молния и т. п.).

10. Ограничение ответственности

10.1. Производитель не несет ответственности за:

- прямые, косвенные или вытекающие убытки, потерю прибыли или коммерческие потери, какими бы то ни было образом связанные с изделием;
- возможный вред, прямо или косвенно нанесенный изделием людям, домашним животным, имуществу, в случае если это произошло в результате несоблюдения правил и условий эксплуатации и установки изделия либо умышленных или неосторожных действий покупателя (потребителя) или третьих лиц.

10.2. Ответственность производителя не может превысить собственной стоимости изделия.

10.3. При обнаружении неисправностей в период гарантийных обязательств необходимо обращаться по месту приобретения изделия.

11. Гарантийный талон

Светильник стационарный светодиодный для наружного освещения _____
торговой марки TDM ELECTRIC изготовлен и принят в соответствии с нормами ТР ТС 004/2011 «О безопасности низковольтного оборудования», ТР ТС 0020/2011 «Электромагнитная совместимость технических средств», ТР ЕАЭС 037/2016 «Об ограничении применения опасных веществ в изделиях электротехники и радиотехники» и признан годным к эксплуатации.

Гарантийный срок 2 года со дня продажи.

Дата изготовления « _____ » _____ 20__ г.

Изделие соответствует требованиям ТР ТС 004/2011, ТР ТС 020/2011 и ТР ЕАЭС 037/2016.

С актуальными разрешительными документами вы можете ознакомиться на сайте www.tdme.ru в разделе «Сертификаты».

Штамп технического контроля изготовителя _____

Дата продажи « _____ » _____ 20__ г.

Подпись продавца _____ ШТАМП МАГАЗИНА

Претензий по внешнему виду и комплектности изделия не имею, с условиями эксплуатации и гарантийного обслуживания ознакомлен:

Подпись покупателя _____

Уполномоченный представитель изготовителя ООО «ТДМ»
117405, РФ, г. Москва, ул. Дорожная, д. 60 Б, этаж 6, офис 647
Телефон: +7 (495) 727-32-14, (495) 640-32-14, (499) 769-32-14
info@tdme.ru, info@tdomm.ru



Произведено под контролем правообладателя товарного знака «TDM ELECTRIC» в Китае на заводе Вэньчжоу Рокгранд Трэйд Кампани, Лтд., Китай, г. Вэньчжоу, ул. Шифу, здание Синь, оф. А1501.

Если в процессе эксплуатации продукции у Вас возникли вопросы, Вы можете обратиться в сервисную службу TDM ELECTRIC по бесплатному телефону: 8 (800) 700-63-26 (для звонков на территории РФ).

Подробнее об ассортименте продукции торговой марки TDM ELECTRIC Вы можете узнать на сайте www.tdme.ru.

